

Optie 000.011: uitbouw 1,2m achtergevel

Optie is toepasbaar voor alle bouwnummers

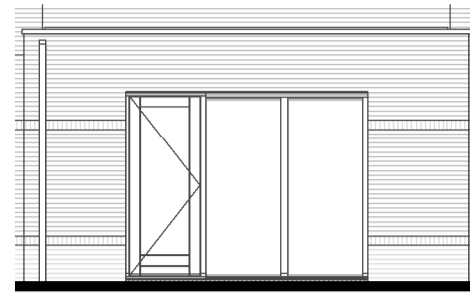

Achtergevel

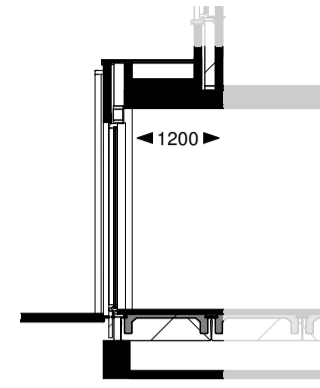

Doorsnede

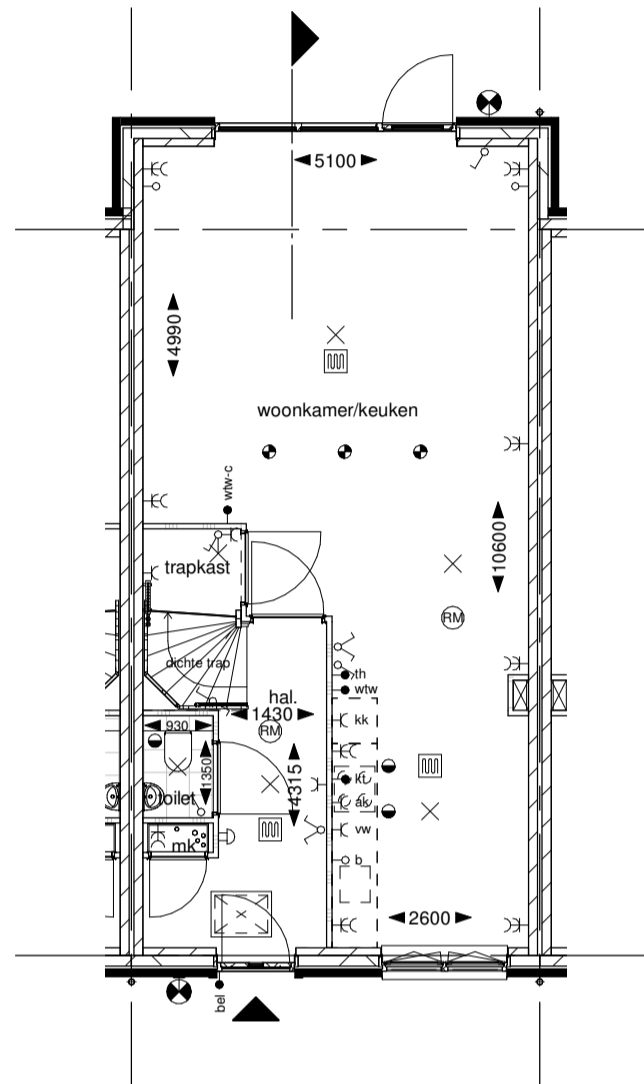

Begane grond

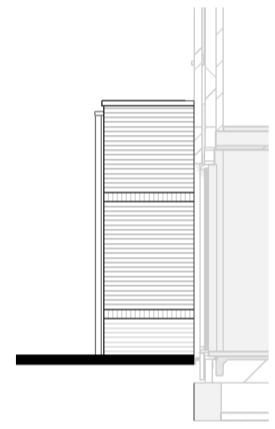

Zijgevel

Optie 000.012: uitbouw 2,4m achtergevel

Optie is toepasbaar voor alle bouwnummers

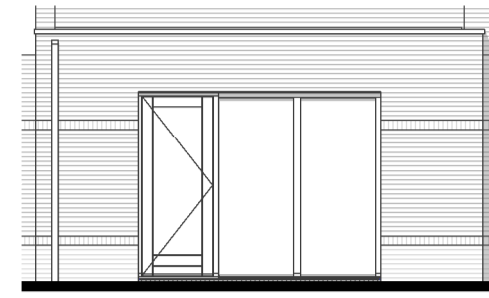

Achtergevel

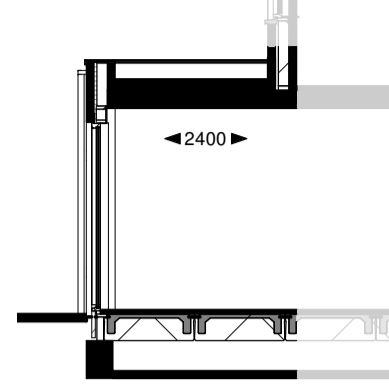

Doorsnede

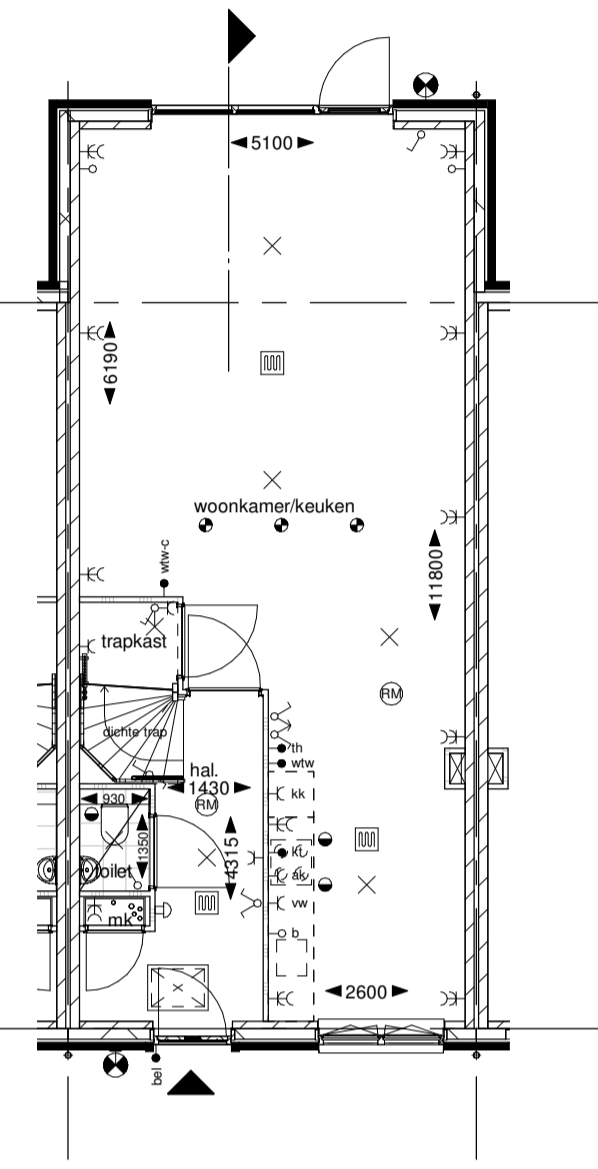

Begane grond

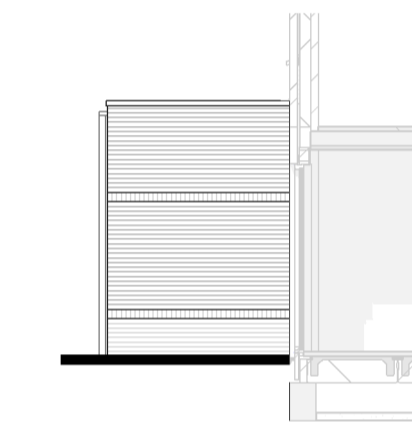

Zijgevel

Optie 000.500: dubbele deuren

achtergevel

Optie is toepasbaar voor alle bouwnummers

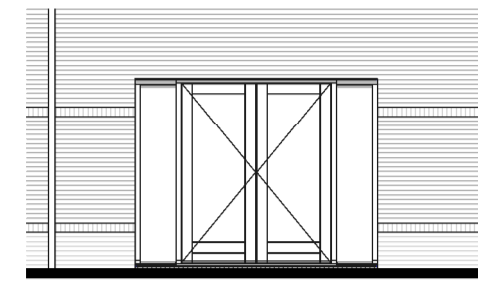

Achtergevel

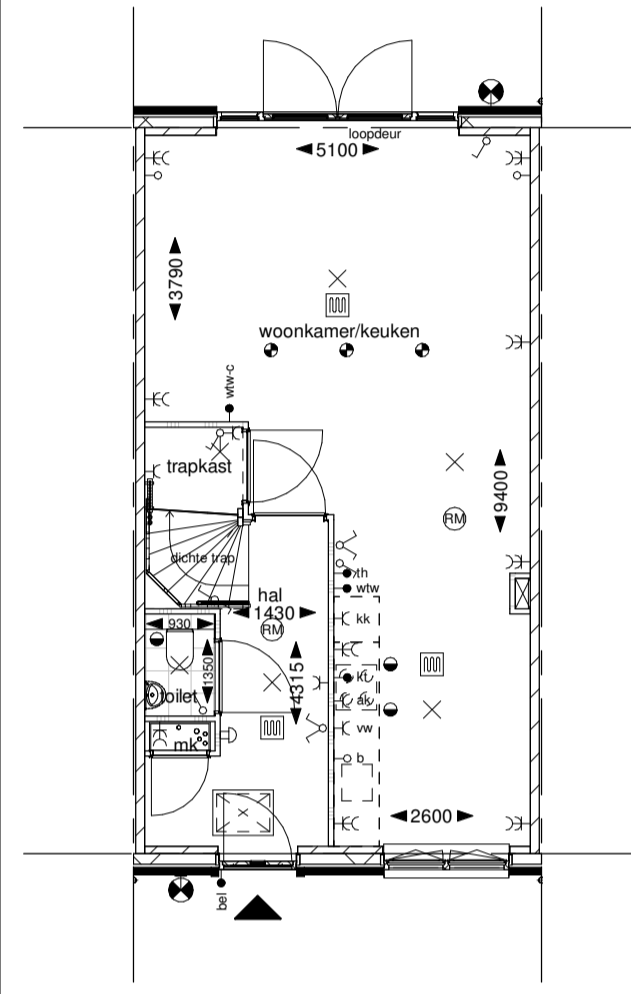

Begane grond

Optie 000.055: dakraam achterzijde

Optie is toepasbaar voor bnr 33, 35, 36, 37, 39, 42, 43, 46 en 47

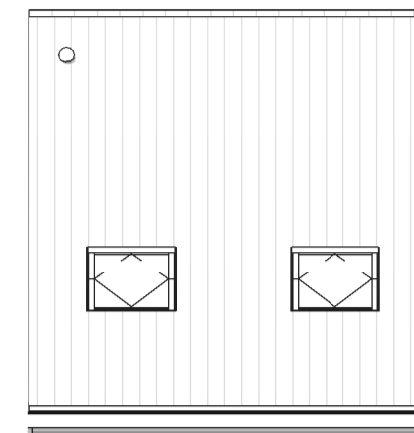

Achterzijde

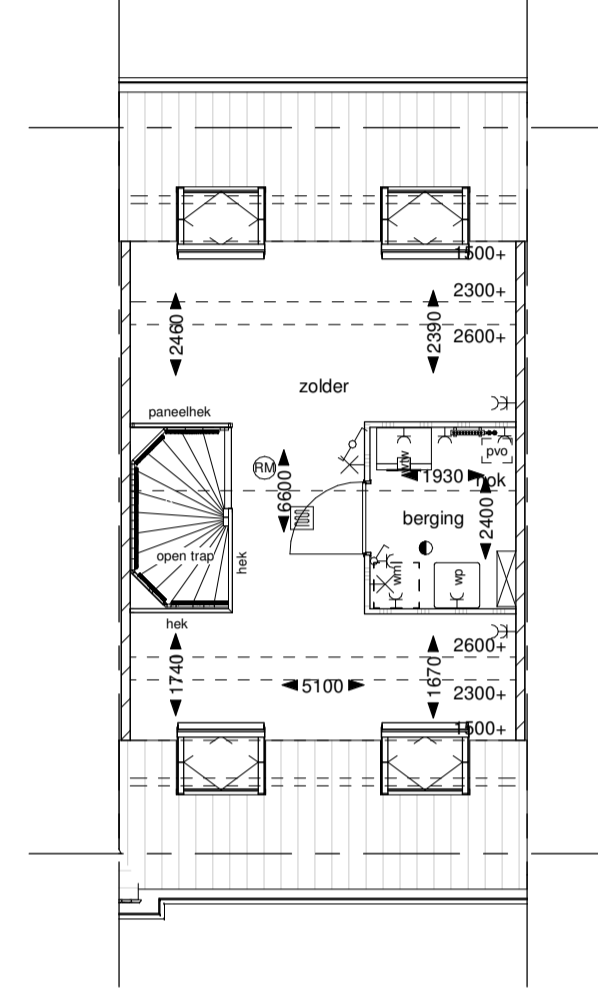

Tweede verdieping

dakraam voorzijde

Optie is toepasbaar voor bnr 33, 35, 36, 37, 39, 42, 43, 46 en 47

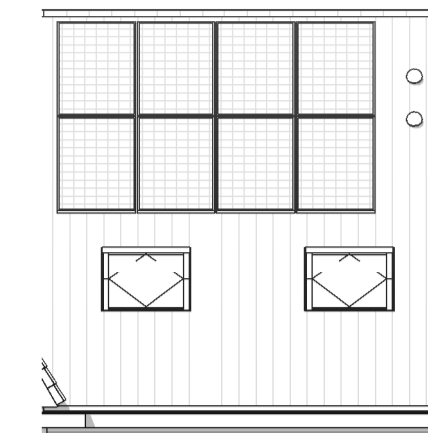

Voorzijde

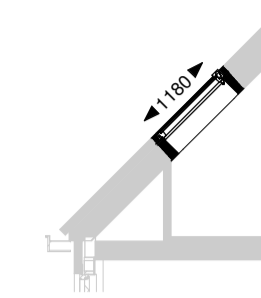

Doorsnede

Optie 000.044: dakkapel achterzijde

Optie is toepasbaar voor bnr 33, 35, 36, 37, 39, 42 en 43

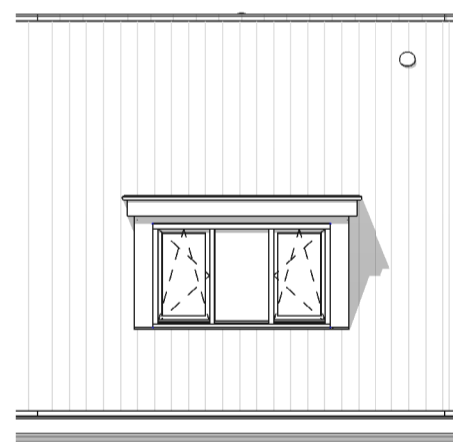

Achterzijde

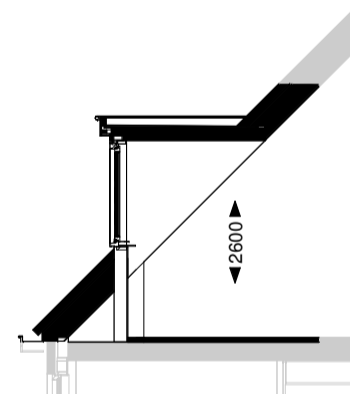

Doorsnede

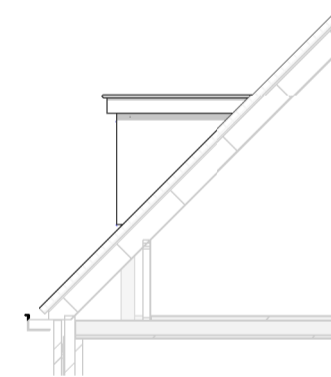

Zijgevel

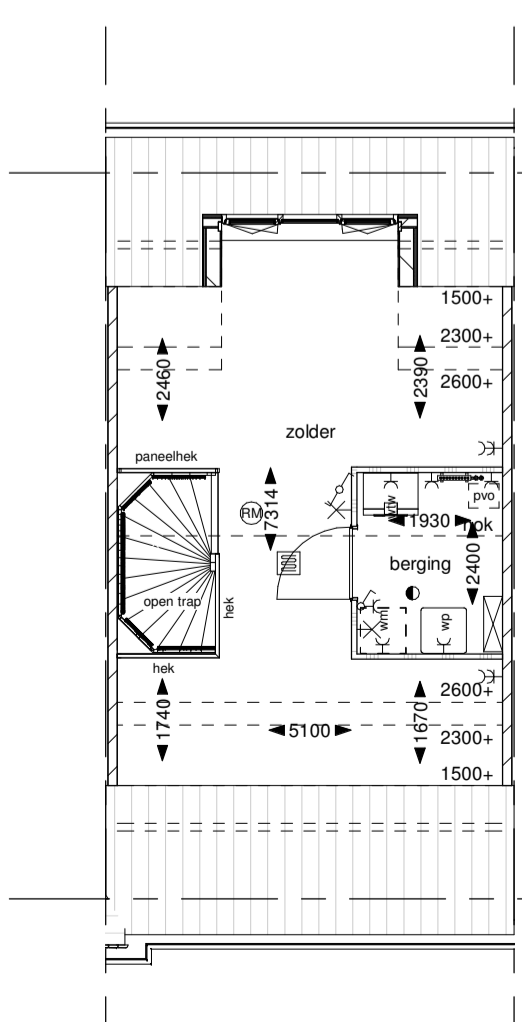

Tweede verdieping

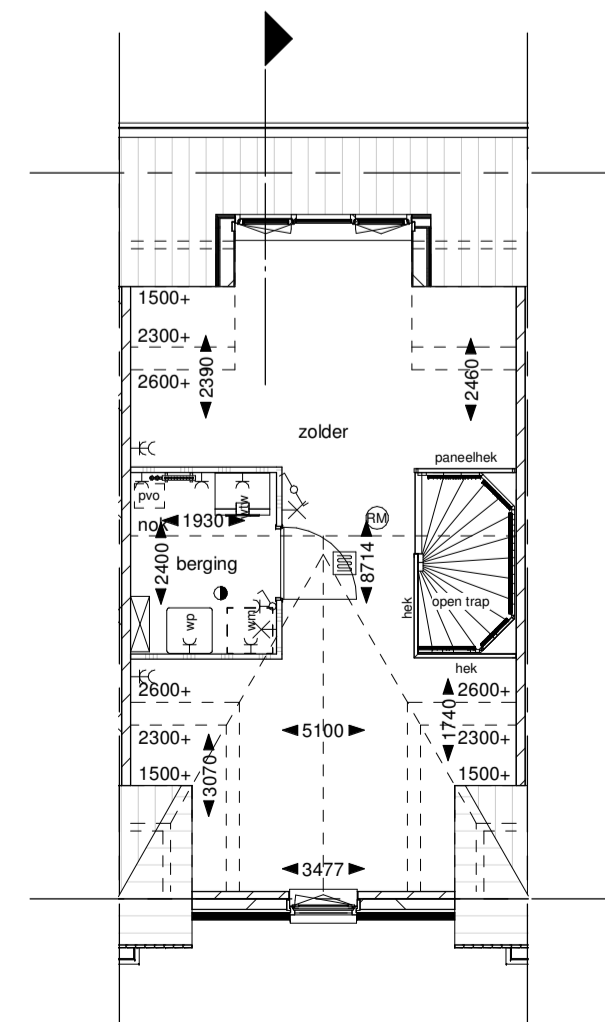

Tweede verdieping

Optie 000.040: dakkapel voorzijde

Optie is toepasbaar voor bnr 46 en 47

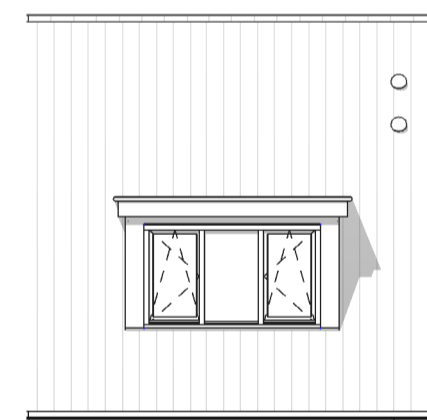

Voorzijde

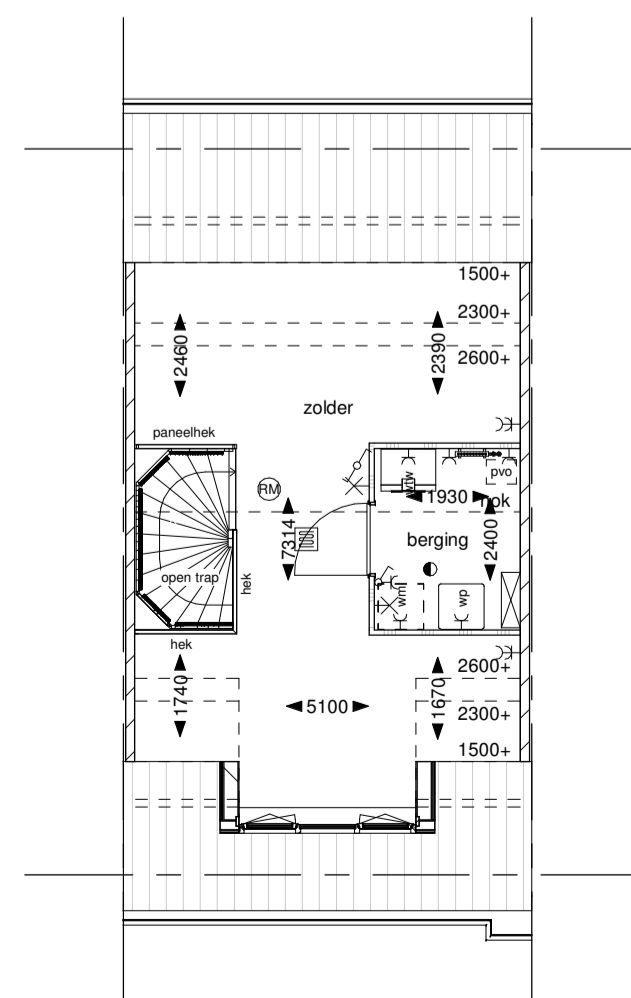

Tweede verdieping

Optie 000.030: toilet apart

1e verdieping

Optie is toepasbaar voor alle bouwnummers
Let op!
mogelijk extra schacht in woonkamer/keuken
i.v.m. riool extra badkamer

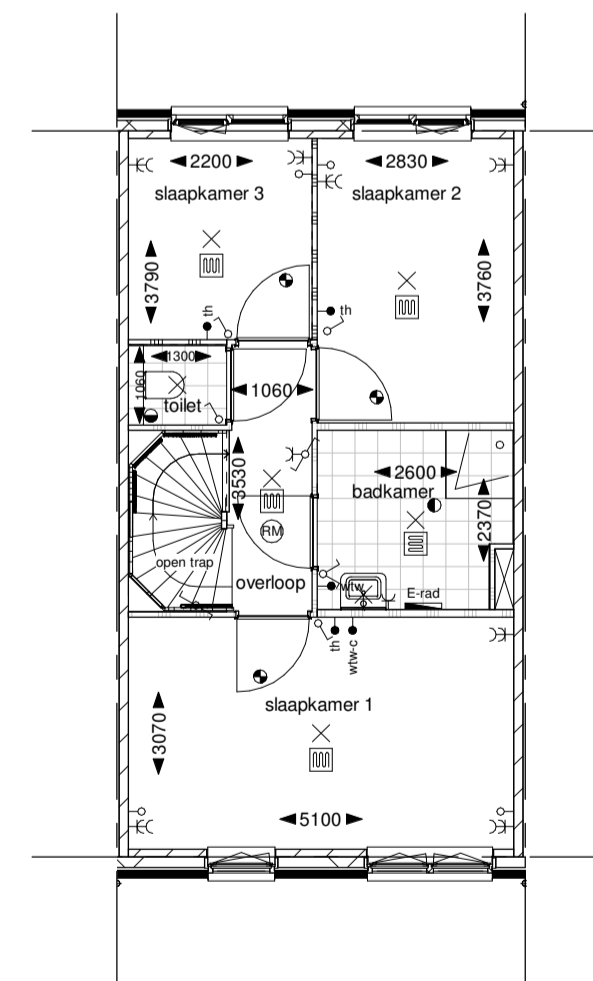

Eerste verdieping

Optie 200.013: indeling 2e verdieping

Optie is toepasbaar voor alle bouwnummers

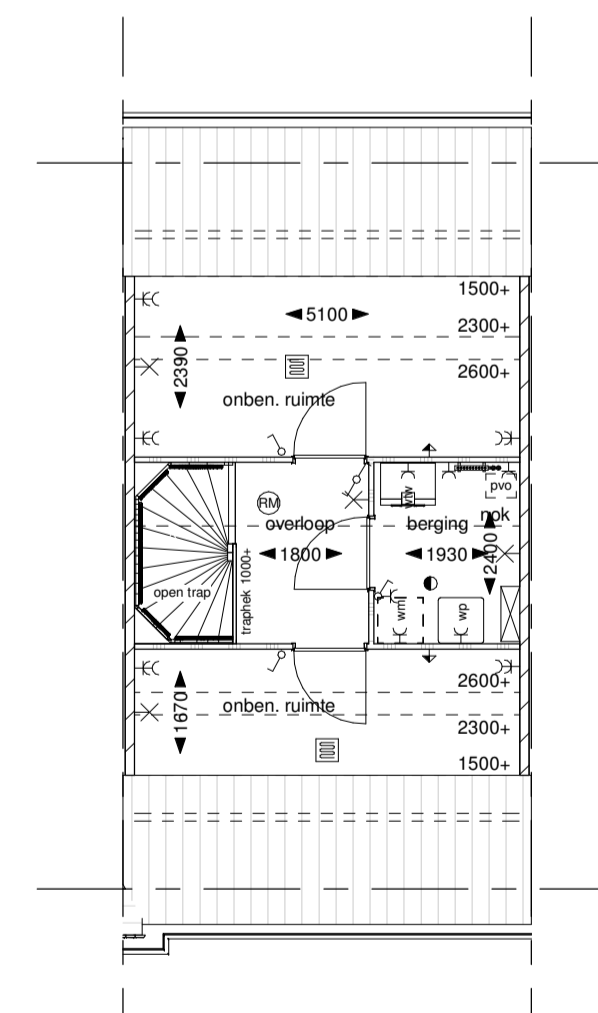

Tweede verdieping

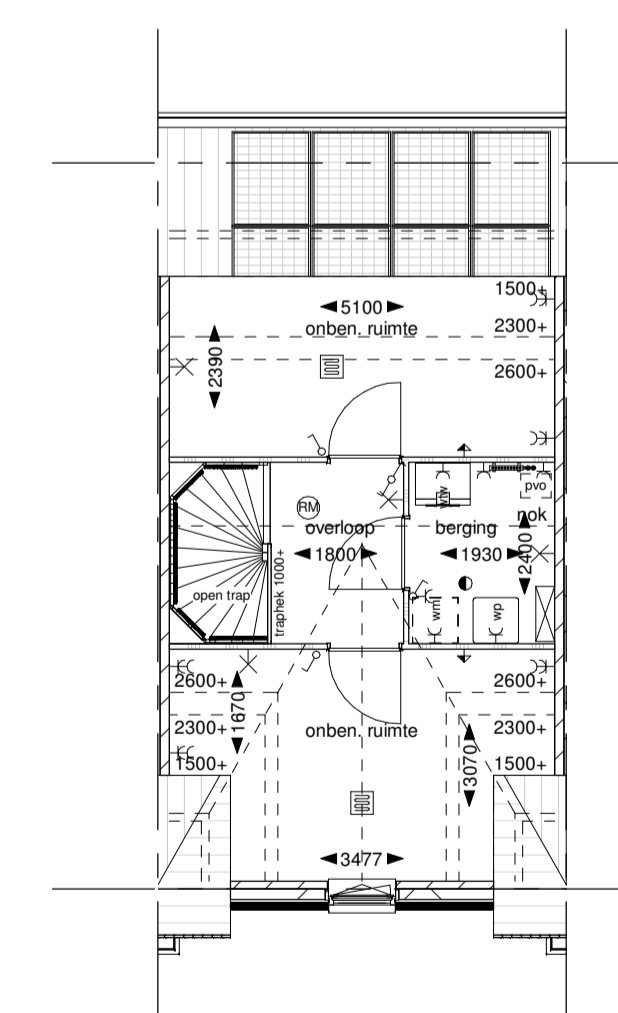

Tweede verdieping

Het metselwerk en kozijnkleuren worden uitgevoerd volgens de tekeningen van de bouwaanvraag.
Vergunningsvrije opties vallen buiten deze aanvraag.



opdrachtgever:
Vink Ontwikkeling
project:
't Lage te Moordrecht
bladmomschrijving:
Opties
Blok 10 t/m 12 / bnr. 33 t/m 48

schaal: 1:100 A 22-06-2022 D
formaat: A1 B E
datum: 08-04-2022 C F

werknr:
V2020-73
bladnr:
VT-O-06